

Resitec - Sifon-Unterteil mit Klebeblech RS524.100

Massblatt / fiche technique des mesures

Material: 1.4404 (V4A)

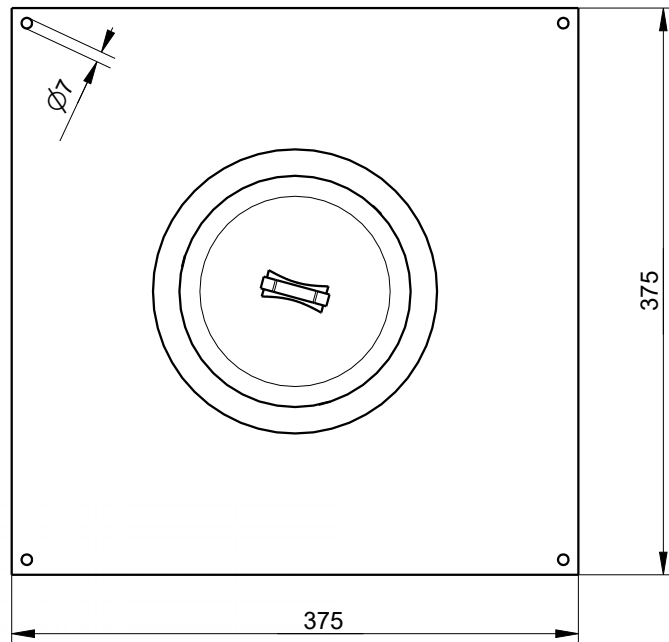
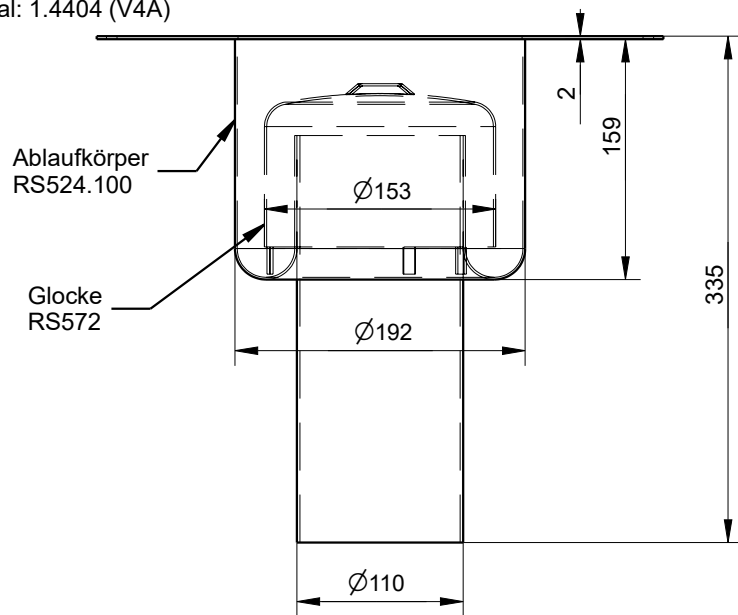

Rückstaudichtung für
Sifon zu Einlaufstutzen
von Wanne / Rinne
RS641.180

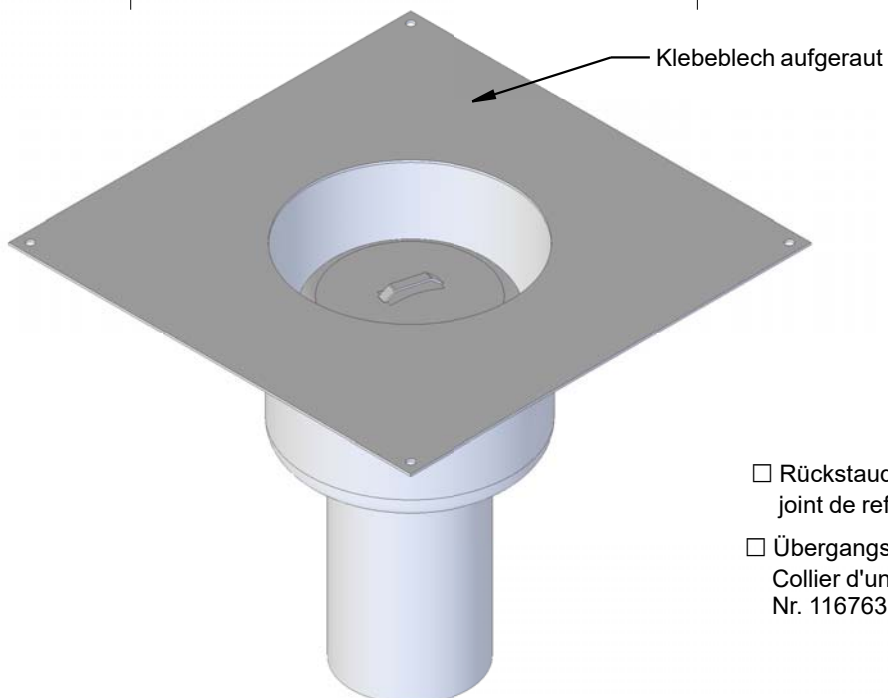

Rückstaudichtung RS644.100
joint de refoulement RS644.100

Übergangsbride
Collier d'union intermédiaire
Nr. 116763